

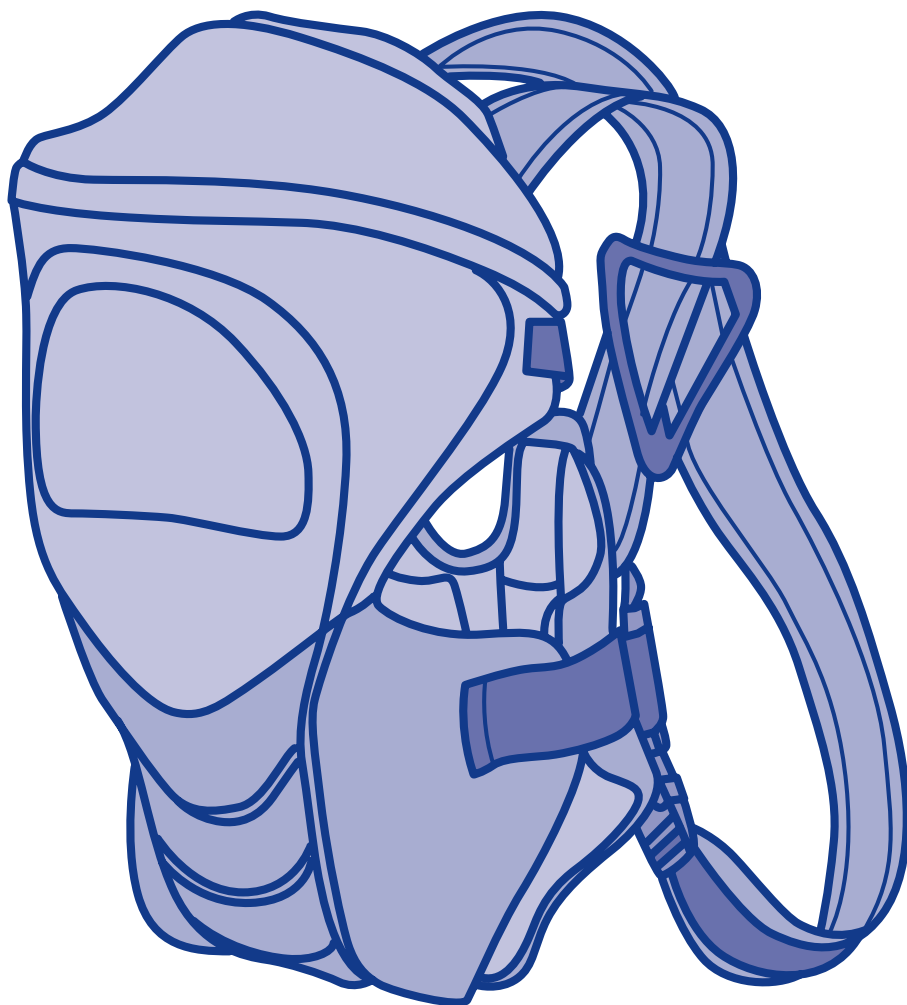

SOFT & DREAM



- ISTRUZIONI D'USO
- MODE D'EMPLOI
- GEBRAUCHSANLEITUNG
- INSTRUCTIONS FOR USE
- INSTRUCCIONES DE USO
- INSTRUÇÕES PARA A UTILIZAÇÃO
- GEBRUIKSAANWIJZINGEN
- ANVÄNDNINGSSINSTRUKTIONER

- NÁVOD K POUŽITÍ
- INSTRUKCJE SPOSOBU UŻYCIA
- ΟΔΗΓΙΕΣ ΧΡΗΣΗΣ
- KULLANIM BİLGİLERİ
- ИНСТРУКЦИЯ ПО ЭКСПЛУАТАЦИИ
- تعليمات الاستخدام

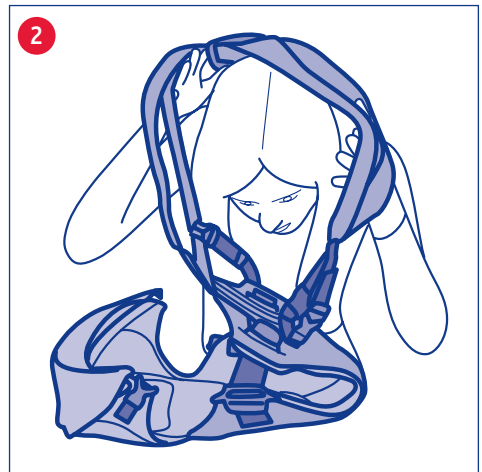
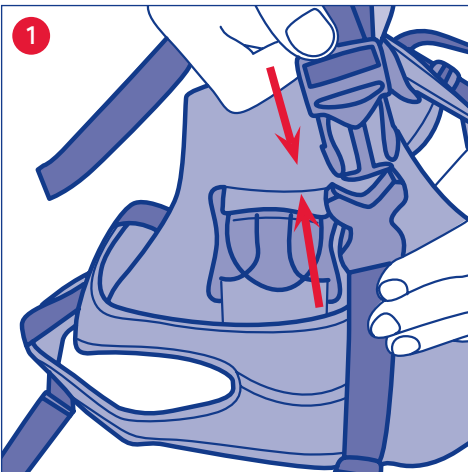
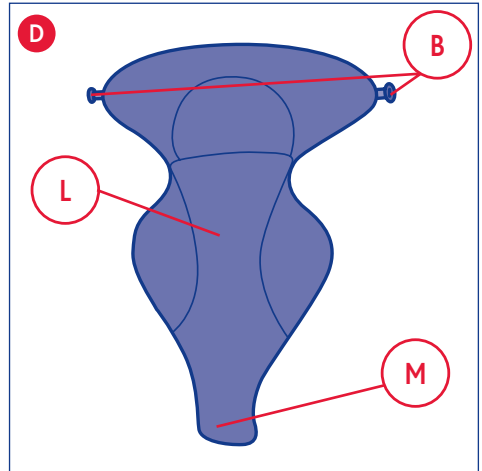
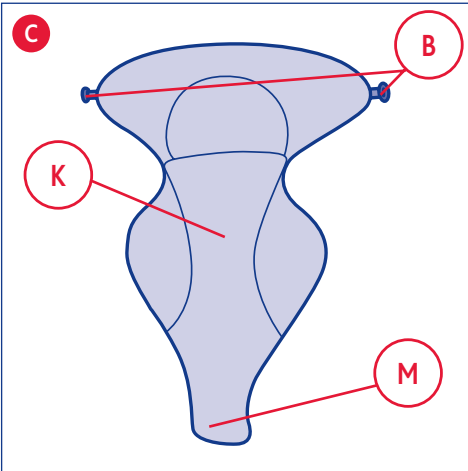
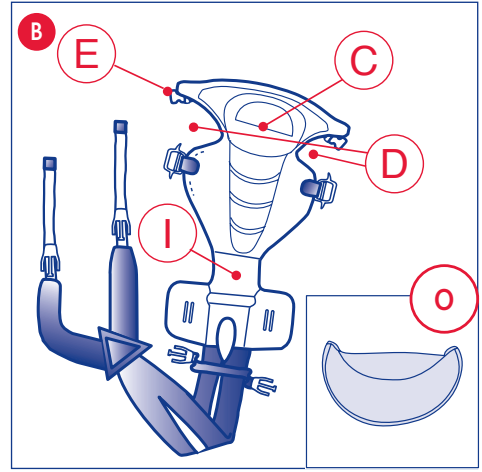
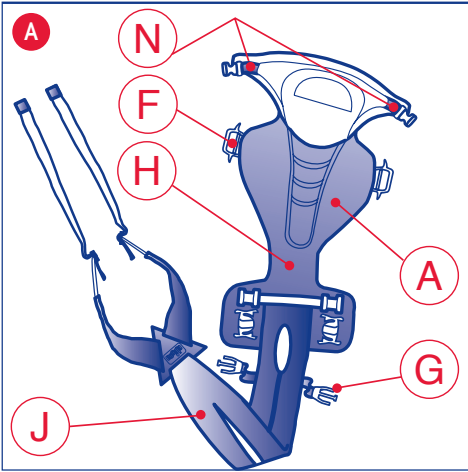

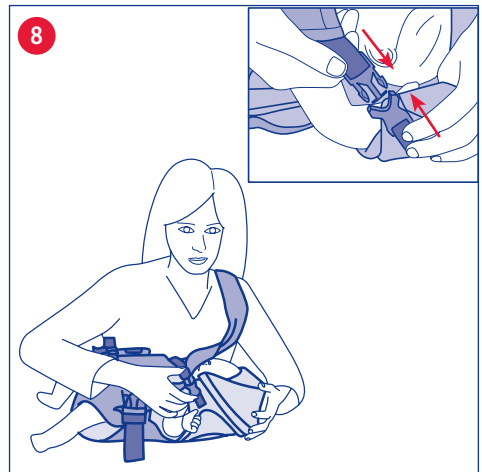
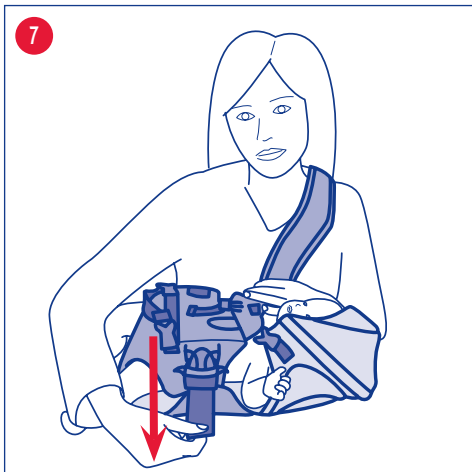
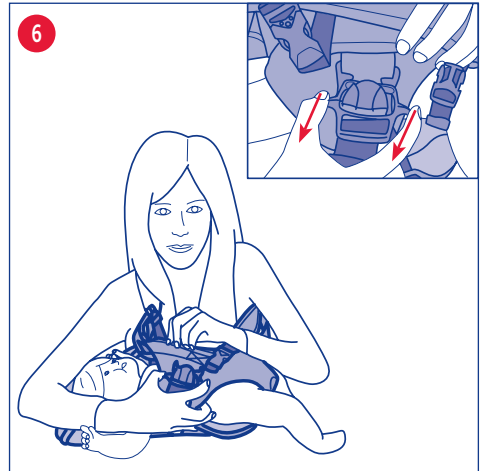
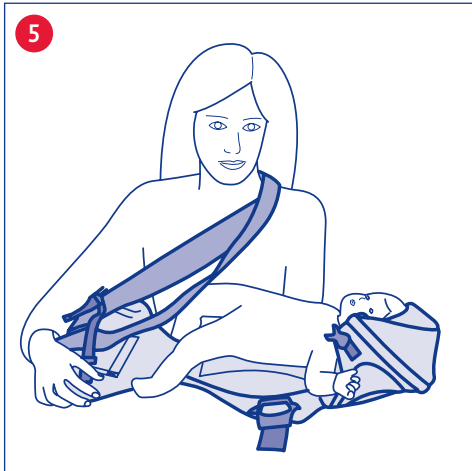
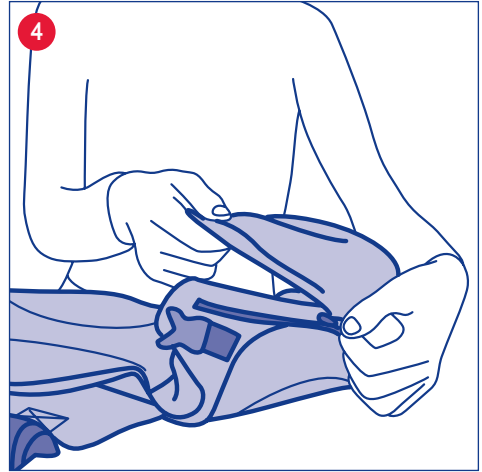
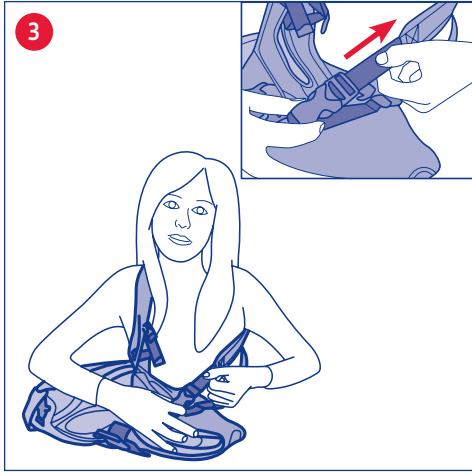

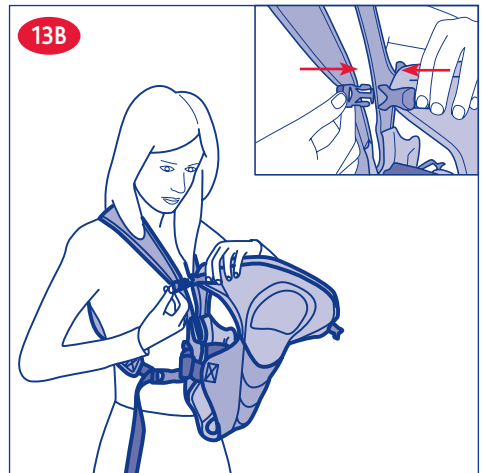
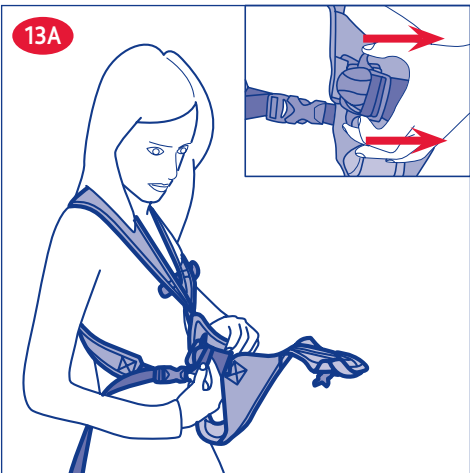
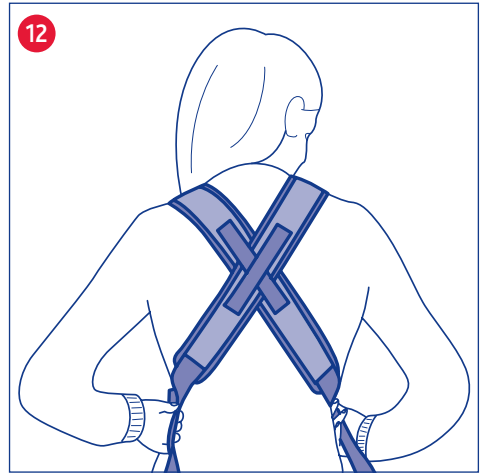
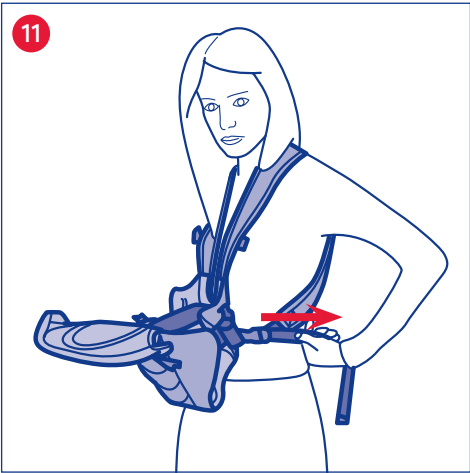
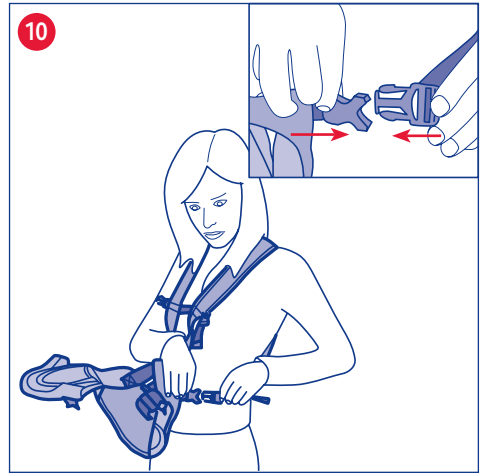

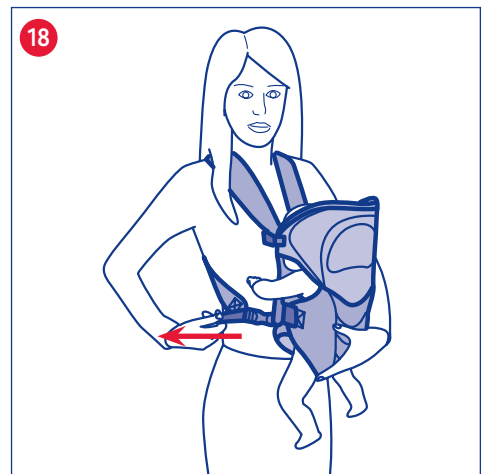
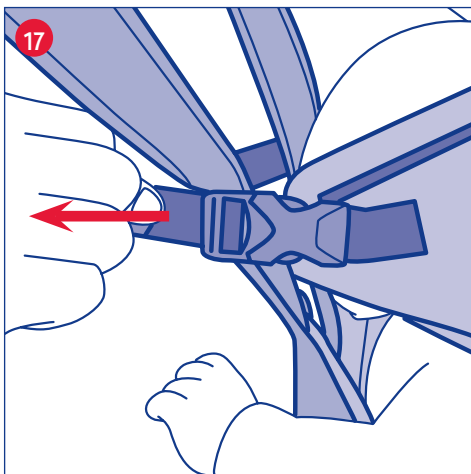
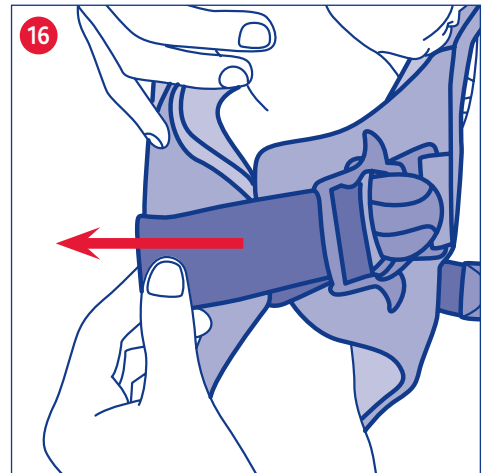
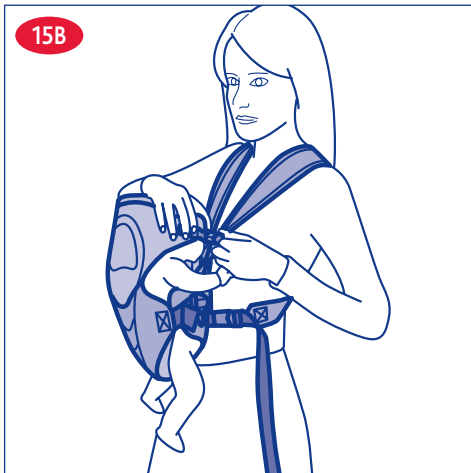
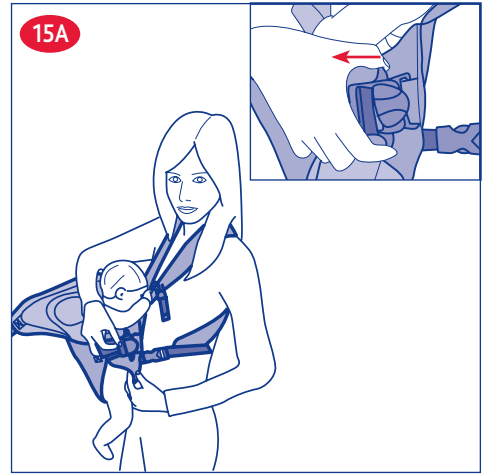
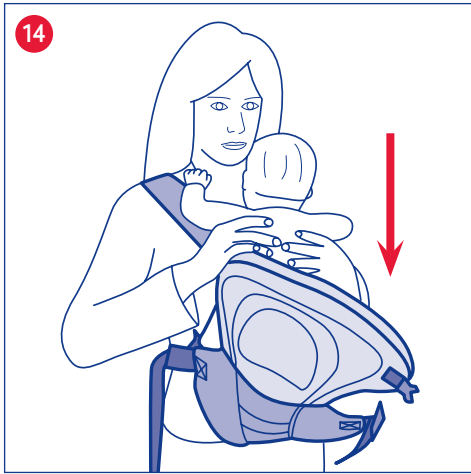

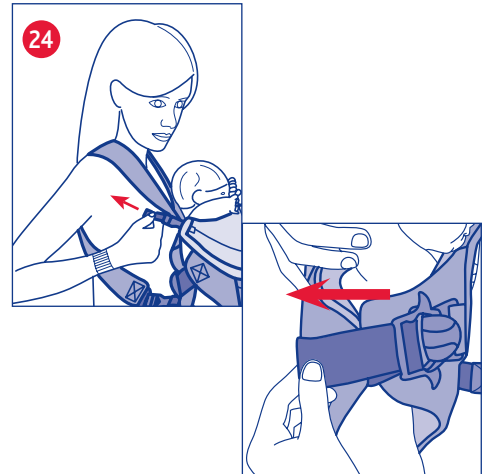
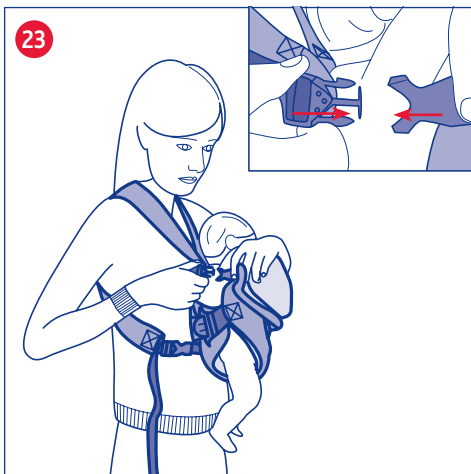
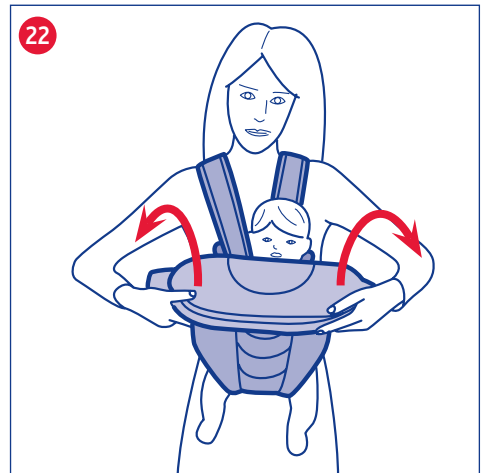
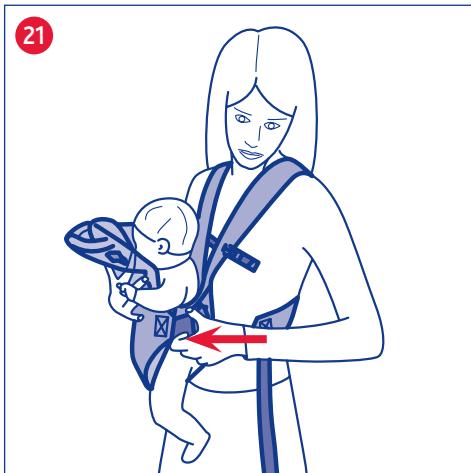
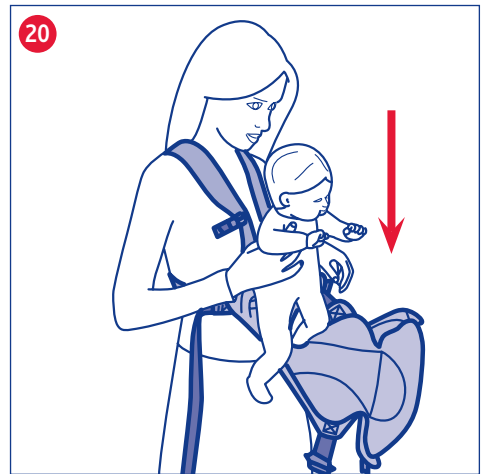
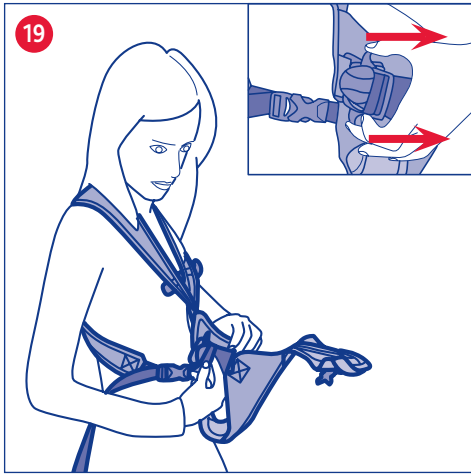

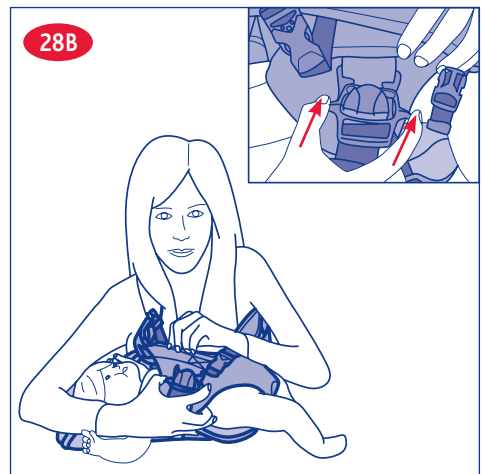
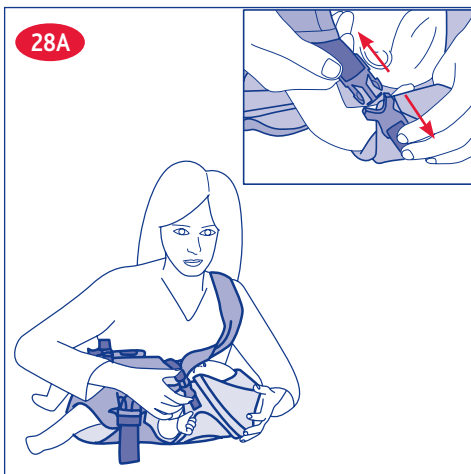
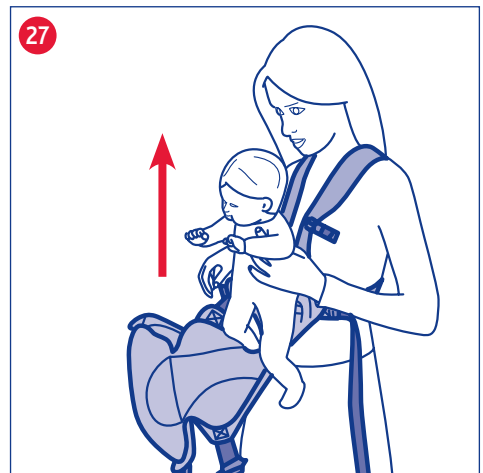
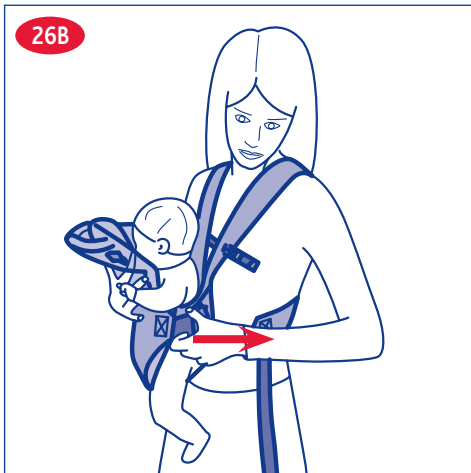
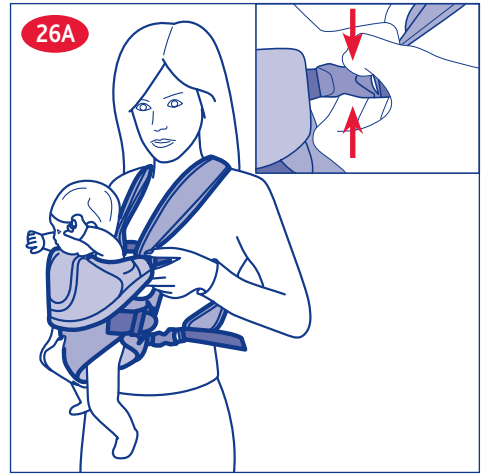
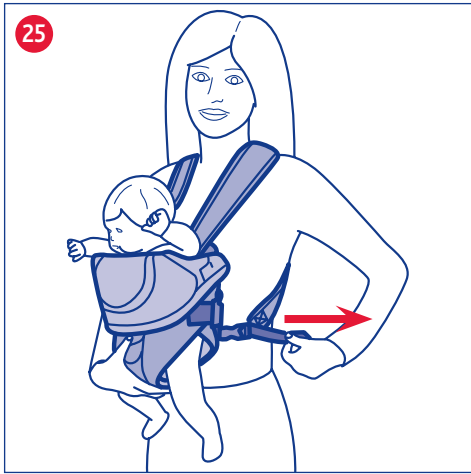

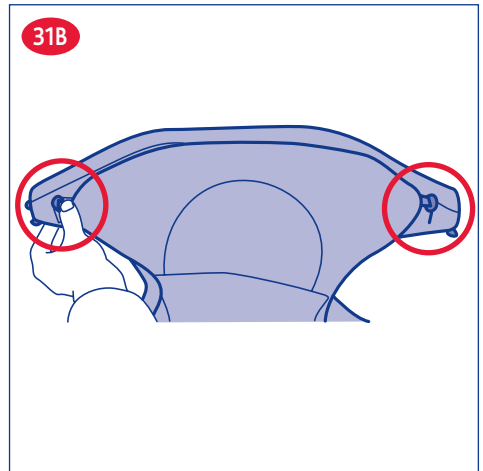
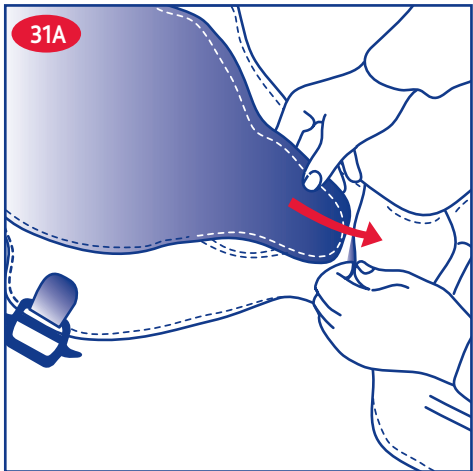
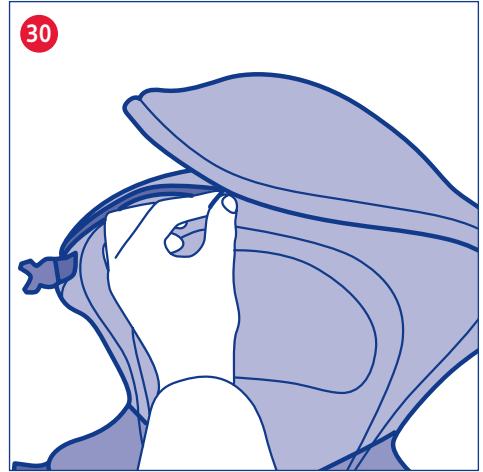
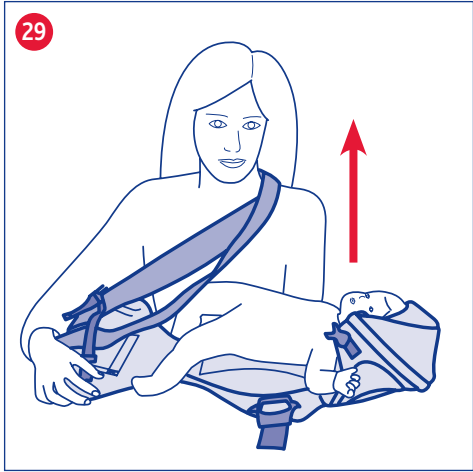

RUS ИНСТРУКЦИЯ ПО ЭКСПЛУАТАЦИИ

КОМПОНЕНТЫ

- A. Рюкзак-переноска.
- B. Пуговицы.
- C. Подголовник.
- D. Отверстие для рук (при переноске ребёнка в положении лицом к маме).
- E. Верхний замок-застёжка.
- F. Нижний замок-застёжка и боковой регулятор.
- G. Ремень-регулятор люльки.
- H. Сиденье.
- I. Карман.
- J. Наплечники.
- K. Летняя сторона матрасика.
- L. Зимняя сторона матрасика.
- M. Нижняя накладка.
- N. Петли для пуговиц.
- O. Солнцезащитный тент.

ВНИМАНИЕ

- **ОЧЕНЬ ВАЖНО: ЧТОБЫ ОБЕСПЕЧИТЬ БЕЗОПАСНОСТЬ ПРИ ЭКСПЛУАТАЦИИ ИЗДЕЛИЯ, ПЕРЕД ИСПОЛЬЗОВАНИЕМ ВНИМАТЕЛЬНО ПРОЧИТАЙТЕ ЭТУ ИНСТРУКЦИЮ И СОХРАНИТЕ ЕЁ ДЛЯ ПОСЛЕДУЮЩИХ КОНСУЛЬТАЦИЙ. СТРОГО СЛЕДУЙТЕ УКАЗАНИЯМ, ИЗЛОЖЕННЫМ В НАСТОЯЩЕЙ ИНСТРУКЦИИ, ЧТОБЫ НЕ ПОДВЕРГНУТЬ ОПАСНОСТИ ВАШЕГО РЕБЁНКА.**
- **ВНИМАНИЕ: ПЕРЕД ИСПОЛЬЗОВАНИЕМ СНИМИТЕ С ИЗДЕЛИЯ ВСЕ ВОЗМОЖНЫЕ ПЛАСТИКОВЫЕ ПАКЕТЫ И ЭЛЕМЕНТЫ УПАКОВКИ И ДЕРЖИТЕ ИХ ВДАЛИ ОТ НОВОРОЖДЁННЫХ И БОЛЕЕ ВЗРОСЛЫХ ДЕТЕЙ.**

МЕРЫ ПРЕДОСТОРОЖНОСТИ

- Использовать для детей: в возрасте от рождения и весом от 3,5 кг до 9 кг.
- Использовать рюкзак-переноску только, если Вы находитесь в положении стоя или идёте.
- **ВНИМАНИЕ:** не использовать рюкзак во время занятий спортом.
- Этот рюкзак-переноска не предназначен для переноса детей за спиной.
- Перед использованием убедитесь, что ремни правильно расположены, отрегулированы и застёгнуты.
- Рекомендуется размещать ребёнка в рюкзаке-переноске и вынимать из него в положении сидя.
- Когда ребёнок научится самостоятельно держать голову и плечи в вертикальном положении (примерно после 4-х месяцев), его можно будет переносить в рюкзаке в положении "спиной к маме".
- Размещая ребёнка в рюкзаке-переноске внимательно проверьте, чтобы регуляторы ширины были правильно отрегулированы, по необходимости правильно подтяните их.
- Переносите в рюкзаке не более одного ребёнка.
- Всегда проверяйте, чтобы вокруг лица ребёнка было достаточно пространства, чтобы обеспечить хороший воздухообмен.
- Не пользуйтесь рюкзаком, если какой-либо из его компонентов потерян, разорван или поломан.
- Не укрепляйте на рюкзаке аксессуары, запасные части или компоненты других производителей.
- **ВНИМАНИЕ:** равновесие человека, несущего рюкзак, может быть нарушено его собственным движением или движениями ребёнка.
- **ВНИМАНИЕ:** быть внимательными, наклоняясь в стороны или вперёд; надёжно поддерживайте ребёнка руками.
- Не забывайте о том, что ребёнок, находящийся в

переноске, почувствует резкий перепад температуры раньше, чем несущий его взрослый.

- **ВНИМАНИЕ:** опасно оставлять ребёнка одного без присмотра в рюкзаке-переноске, когда он не надет.

СОВЕТЫ ПО УХОДУ И ТЕХОБСЛУЖИВАНИЮ

Уход

При стирке придерживайтесь инструкций на этикетке изделия. После стирки проверяйте целостность ткани и швов.

Техобслуживание

Периодически проверяйте состояние изделия. Не пользуйтесь изделием, если разорваны швы, имеются повреждения или отсутствуют некоторые его части.

ПЕРЕНОСКА ЧЕРЕЗ ПЛЕЧО

КАК НАДЕТЬ РЮКЗАК-ПЕРЕНОСКУ

ВНИМАНИЕ: сначала наденьте на себя рюкзак-переноску, а затем разместите в нём ребёнка.

Для переноса детей в возрасте до 3/4 месяцев рекомендуется надевать рюкзак через плечо.

1. Застегните наплечники с помощью специальных замков, которые расположены снизу от центрального корпуса рюкзака-переноски (рис. 1).
2. Проведите через голову и одно плечо оба наплечника и наденьте на себя таким образом рюкзак-переноску (рис. 2).
3. Отрегулируйте длину наплечников с помощью специальных регуляторов (рис. 3).

КАК РАЗМЕСТИТЬ РЕБЁНКА В РЮКЗАКЕ-ПЕРЕНОСКЕ

Рекомендуется сесть и размещать ребёнка, держа рюкзак-переноску на коленях или на столе.

4. С помощью специального замка-молнии укрепите на переноске солнцезащитный тент.

ВНИМАНИЕ: при переноске через плечо солнцезащитный тент должен быть всегда укреплён на рюкзаке, так как это гарантирует безопасность ребёнку во время переноса этим способом.

5. Убедитесь в том, что боковые замки расстёгнуты, разместите в рюкзаке ребёнка в положении лицом к вам, следите за тем, чтобы его ноги правильно проходили через отверстия. Всегда крепко держите ребёнка и будьте готовы отреагировать должным образом при каждом его движении (рис. 5).
6. Застегните оба боковых замка, для этого проведите их под язычками и потяните по направлению вниз до тех пор, пока не услышите характерный щелчок, подтверждающий о блокировке (рис. 6).

ВНИМАНИЕ: Всегда проверяйте, правильно ли застёгнуты замки.

7. Отрегулируйте их по длине, чтобы ребёнок находился в удобном и безопасном положении. Необходимо всегда регулировать обхват талии и ног, чтобы рюкзак не был ни слишком широким, ни слишком узким, а точно соответствовал телосложению ребёнка (рис. 7).
8. Пристегните мягкую ленту к рюкзаку с помощью замков, которые находятся на концах самой ленты, отрегулируйте длину с помощью специальных регуляторов (рис. 8). Проверьте, чтобы замки были правильно застёгнуты.

ПЕРЕНОСКА РЕБЁНКА В ПОЛОЖЕНИИ "ЛИЦОМ К МАМЕ" И "СПИНОЙ К МАМЕ"

КАК НАДЕТЬ РЮКЗАК-ПЕРЕНОСКУ

ВНИМАНИЕ: сначала наденьте на себя рюкзак-переноску, а затем разместите в нём ребёнка.

9. Наденьте рюкзак так, чтобы голова прошла сквозь перекрестные наплечники (рис. 9)
10. Застегните наплечники с помощью специальных замков, как изображено на рис. 10. Проверьте, чтобы

замки были правильно застёгнуты.

11. Отрегулируйте длину наплечников, держа концы двух боковых ремней. Натягивайте их до тех пор, пока они не будут плотно прилегать к туловищу (рис. 11).
12. Чтобы обеспечить максимальный комфорт при переноске, наплечники должны пересекаться в центральном положении чуть ниже лопаток (рис. 12).

КАК РАЗМЕСТИТЬ РЕБЁНКА В РЮКЗАКЕ-ПЕРЕНОСКЕ

Рекомендуется сесть и размещать ребёнка в рюкзаке-переноске.

ПОЛОЖЕНИЕ РЕБЁНКА “ЛИЦОМ К МАМЕ”

13. Только с одной стороны рюкзака застегните замок, который находится на уровне талии ребёнка (рис. 13 А), и соответствующий верхний замок (рис. 13 В). Проверьте, чтобы оба замка были правильно застёгнуты.
14. С открытой стороны введите ребёнка внутрь рюкзака-переноски (рис. 14).

ВНИМАНИЕ: крепко держите ребёнка, выполняя эту операцию. Убедитесь, что ноги ребёнка расставлены, и он сидит верхом на сиденьи, а его рука проходит сквозь специальное отверстие.

15. С другой стороны рюкзака застегните замок, который находится на уровне талии ребёнка (рис. 15 А), и соответствующий верхний замок (рис. 15 В). Проверьте, что обе руки ребёнка проходят сквозь специальные отверстия, и что оба замка правильно застёгнуты.
 16. Отрегулируйте их по длине, чтобы ребёнок находился в удобном и безопасном положении. Необходимо всегда регулировать обхват талии и ног, чтобы рюкзак не был ни слишком широким, ни слишком узким, а точно соответствовал телосложению ребёнка (рис. 16).
 17. Отрегулируйте положение подголовника, натягивая ремни так, как изображено на рисунке 17.
- ВНИМАНИЕ:** Всегда проверяйте, чтобы вокруг лица ребёнка было достаточно пространства, чтобы обеспечить ему хороший воздухообмен.
18. Поддерживая рюкзак снизу, отрегулируйте поочередно длину наплечников так, чтобы ребёнок был рядом с Вами и высоко расположен, опираясь на Вашу грудь. Таким образом обеспечивается максимальный комфорт для Вас и для ребёнка и максимальная безопасность (рис. 18).

ПОЛОЖЕНИЕ РЕБЁНКА “СПИНОЙ К МАМЕ”

Когда ребёнок научится самостоятельно держать голову и плечи в вертикальном положении (примерно после 4-х месяцев), его можно будет переносить в рюкзаке в положении “спиной к маме”.

19. Только с одной стороны рюкзака застегните замок, который находится на уровне талии ребёнка (рис. 19). Проверьте, чтобы замок был правильно застёгнут.
 20. С открытой стороны введите ребёнка внутрь рюкзака-переноски (рис. 20).
- ВНИМАНИЕ:** крепко держите ребёнка, выполняя эту операцию. Убедитесь, что ноги ребёнка расставлены, и он сидит верхом на сиденьи.
21. С другой стороны рюкзака застегните замок, который находится на уровне талии ребёнка (рис. 21). Проверьте, чтобы замок был правильно застёгнут.
 22. Отверните вниз верхнюю часть рюкзака (рис. 22).
 23. Застегните верхние боковые замки (рис. 23). Проверьте, что они правильно застёгнуты.
 24. Отрегулируйте их длину и длину боковых регуляторов ширины, чтобы ребёнок находился в удобном и безопасном положении. Необходимо также всегда регулировать обхват талии и ног, чтобы рюкзак не

был ни слишком широким, ни слишком узким, а точно соответствовал телосложению ребёнка (рис. 24).

25. Поддерживая рюкзак снизу, отрегулируйте поочередно длину наплечников так, чтобы ребёнок был рядом с Вами и высоко расположен, опираясь на Вашу грудь. Таким образом обеспечивается максимальный комфорт для Вас и для ребёнка и максимальная безопасность (рис. 25).

КАК ВЫНУТЬ РЕБЁНКА ИЗ РЮКЗАКА-ПЕРЕНОСКИ ПЕРЕНОСКА РЕБЁНКА В ПОЛОЖЕНИИ “ЛИЦОМ К МАМЕ” И “СПИНОЙ К МАМЕ”

Рекомендуется сидя вынимать ребёнка из рюкзака-переноски.

26. Крепко держите ребёнка и расстегните только с одной стороны верхний замок (рис. 26 А) и замок, который находится на уровне талии ребёнка (рис. 26 В).
27. Выньте ребёнка из рюкзака (рис. 27).

ПЕРЕНОСКА ЧЕРЕЗ ПЛЕЧО

ВНИМАНИЕ: Чтобы обеспечить безопасность ребёнку, рекомендуется сесть и вынимать ребёнка, держа рюкзак-переноску на коленях или на столе.

28. Крепко держите ребёнка и расстегните сначала два верхних замка (рис. 28 А), а затем и замки, которые находятся на уровне талии ребёнка (рис. 28 В).
29. Выньте ребёнка из рюкзака (рис. 29).

СОЛНЦЕЗАЩИТНЫЙ ТЕНТ

30. Рюкзак-переноска оснащён мягким солнцезащитным тентом, который крепится к верхнему краю рюкзака с помощью специального замка-молнии (рис. 30). Солнцезащитный тент необходим, чтобы обеспечить безопасность ребёнку при переноске, когда рюкзак надет через плечо.

МАТРАСИК

Рюкзак-переноска оснащён матрасиком: его двусторонний чехол с одной стороны выпонен из ткани пайл для холодного зимнего сезона, а с другой стороны - из мягкой обеспечивающей воздухообмен ткани для летнего периода. В первые месяцы жизни ребёнка этот матрасик является для него уютным гнездышком, а когда малыш подрастёт, матрасик можно вынуть, чтобы размеры рюкзака-переноски были в соответствии с ростом ребёнка.

31. Чтобы зафиксировать этот мини-адаптер в рюкзаке, вставьте нижнюю накладку внутрь специального кармана (рис. 31 А) и введите две пуговицы в соответствующие петли, как изображено на рисунке 31 В.

ЗА БОЛЕЕ ПОДРОБНОЙ ИНФОРМАЦИЕЙ

ОБРАЩАТЬСЯ:

ARTSANA SPA

Отдел по обслуживанию клиентов

Via Saldarini Catelli 1

22070 Grandate COMO - ITALY

www.chicco.com